



Sartorius Combics
Eine neue Generation
industrieller Waagen



Sartorius Combics. Sofort einsatzfähig für Ihre Aufgabe.

Sie möchten einfach nur wiegen... Ihre Aufgabe ist das Zählen, Kontrollieren... Sie haben ganz individuelle Wünsche für Ihre wägetechnischen Anwendungen. Kein Problem. Sartorius Combics, die neue Industriewaagen-Generation ist für jeden Einsatzzweck bestens in Form.

Die Vielfalt Ihrer Wünsche entspricht der Vielfalt von Combics. Teilen Sie uns Ihre Wünsche mit – wir bauen Ihre Waage, so wie Sie diese möchten.

Sie entscheiden: Welchen Wägebereich benötigen Sie – mit welcher Auflösung? Wie groß muss die Plattform sein? Soll die Waage nur wiegen oder kontrollieren, klassieren, zählen, rezeptieren? Wird die Waage in der Lebensmittelindustrie arbeiten, in der Pharmazeutischen Industrie, der Chemischen Industrie, in der Metallindustrie oder der Elektroindustrie? Stehen Ihre Antworten auf diese Fragen fest, steht auch Ihre Sartorius Combics.

Die Kombinations-Vielfalt der Sartorius Combics ergibt 780 Grundmodelle. Vorkonfigurierte, voll funktionsfähige Komplettwaagen, kombiniert aus acht Indikatoren (Anzeige- und Bedieneinheit) und einer von 89 Plattformen (Lastaufnahmeeinheit) in vier verschiedenen Genauigkeiten. Da ist Ihre Waage mit Sicherheit dabei. Die Möglichkeiten der Modellbreite ist beeindruckend, doch die individuellen Ausstattungsmerkmale, die wir Ihnen auf Wunsch bieten, sind einmalig. Jeder Kunde hat individuelle Vorstellungen von seiner Industriewaage, genauso individuell ist die Liste der Sonderausstattungen für Sartorius Combics.

Bei uns heißen diese Sonderausstattungen „Optionen“. Sagen Sie uns, was Sie benötigen – wir bauen es für Sie. Egal, ob Sie eine ab Werk geeichte Waage, zusätzliche Schnittstellen oder eine Plattform in Sonderausführung benötigen. Wir liefern – fix und fertig.

Die folgenden Seiten geben Ihnen einen Überblick über die Möglichkeiten mit Sartorius Combics... da haben Sie schnell Ihre Komplettwaage zusammengestellt. Dazu finden Sie die Sonderausstattungen, die sich ab Werk vorkonfigurieren lassen, damit Sie Ihre Sartorius Combics gleich voll funktionsfähig in Ihre Produktionslinie integrieren können.



Sartorius Combics Komplettwaagen. Eine neue Generation innovativer Industriewaagen.

Sie können sicher sein, mit Combics erhalten Sie immer eine robuste, leistungsfähige Industriewaage, die den Voraussetzungen Ihrer Branche mehr als gewachsen ist. Sartorius Combics wird nach den anerkannten Richtlinien der EHEDG (European Hygienic Equipment Design Group) gefertigt. Was für Sie heißt: Unsere neuen Industriewaagen sind konzipiert für leichtes Reinigen und Desinfizieren. Somit wird Ihnen die Durchführung der Analyse sowie die Festlegung geeigneter Maßnahmen zur Vermeidung von Kontaminationen gemäß HACCP (Hazard Analysis and Critical Control Points) ein ganzes Stück leichter gemacht. Diese Voraussetzungen sind für die Nahrungsmittelindustrie, die Pharmazeutische und die Chemische Industrie relevant. Doch auch wenn diese Kriterien für Sie nicht von Bedeutung sind, auch wenn die Validierung gemäß GLP | GMP und FDA für Sie kein Thema ist, bieten Ihnen die Sartorius Combics Komplettwaagen jede Menge Vorteile. Sie erfüllen alle Voraussetzungen, die Sie von der ISO-zertifizierten Sartorius AG erwarten können. DIN EN ISO 9000 – 2000, VDA 6.1... um nur die Wichtigsten zu nennen.

Sartorius Combics Komplettwaagen – alles dran, alles drin.

Sie erhalten Ihre Sartorius Combics Komplettwaage mit Wägebereichen von 3 kg bis 3.000 kg. Mit angezeigten Auflösungen von 3.000 e und 2×3.000 e (2 Wägebereiche) in Eichausführung der Genauigkeitsklasse (III). Oder in Auflösungen von 15.000 d und 30.000 d für nicht eichpflichtige Wägaufgaben.

Entsprechend Ihren speziellen Einsatzbedingungen gibt es die Komplettwaagenmodelle als verzinkte oder als lackierte Stahlversion. Die Lastplatten sind wahlweise lackiert ausgeführt oder in Edelstahl. Die Edelstahlversion gibt es wiederum mit unterschiedlichen Oberflächenausführungen: poliert, elektropoliert oder mit einer Tränenblechstruktur. Sie finden Sartorius Combics Plattformen in 1.4301 (V2A)- und in 1.4571 (V4A)-Edelstahl. Sie entscheiden die Schutzart: IP65 oder IP67.

Die Indikatoren sind vorsetzbar, mit Stativ, aber auch mit separaten Wandhalterungen lieferbar. Eine Auffahrrampe sowie ein Grubenrahmen sind für die relevanten Modelle im Zubehör zu finden.

Sartorius Combics Komplettwaagen – übersichtlich und leicht zu bedienen.

Zwanzig Millimeter hohe, kontrastreiche Anzeigeelemente mit amberfarbener Hintergrundbeleuchtung schaffen eine neue Ablesqualität, die hilft, Fehler zu vermeiden. Die neugestaltete Anzeige ermöglicht zudem einen sehr weiten Ableswinkel. Große Tasten mit deutlich spürbarem Druckpunkt geben dem Bediener ein sicheres Gefühl bei der Arbeit. Über eine einzige Taste lassen sich drei wesentliche Funktionen ganz einfach durchführen: die Brutto/Netto-Umschaltung, die 10-fach höhere Auflösung und die Einheitenumschaltung. Die intuitive Bedienung macht auch den Einsatz der Anwenderprogramme unproblematisch: Zählen, Kontrollieren, Klassieren mit 3 oder 5 Klassen, Summieren, Netto-Total-Rezeptur, neutrales Messen, Prozentwägen oder Tierwägen.

Kontroll-Leuchtfelder beschleunigen die Ergebnisdarstellung. Auch externe Kontroll-Leuchten sind anschließbar. Ein Bargraph hilft Ihnen bei der Einwägung. Barcodeleser oder eine Zweitwaage als Referenz lassen sich genauso anbinden.



Die alphanumerische Tastatur, wie Sie sie von Handys kennen, ermöglicht einfache Eingabevorgänge. Die große, voll grafikfähige Punkt-Matrix-Anzeige verschafft Ihnen den Zugang zu individuellen Darstellungsmöglichkeiten. So lassen sich übergroße Ziffern und Zahlen erzeugen, aber auch andere Applikationsschwerpunkte arbeitsspezifisch idealisieren. Die Eingaben werden über Softkeys im Display aktiviert.

Kundenspezifische Druckbelege sind – auch eichfähig – speicherbar.

Die Datenschnittstelle RS232C ist standardmäßig – weitere Schnittstellen gibt es auf Wunsch.

Die Konfiguration von Anwenderprogrammen findet immer direkt am Indikator statt. Für noch bequemere Eingaben erhalten Sie von uns eine Softwarelösung auf der vertrauten Windows-Oberfläche.

Neben dem externen Alibispeicher zur eichfähigen Speicherung von Wägewerten bieten wir Ihnen schon in Kürze einen integrierbaren Alibispeicher an.

Bei einer Demonstration vor Ort stellen wir Ihnen alle Funktionen gern anschaulich dar. Sartorius Combics definiert „komplett“ neu: Komplettausstattung – auf den Punkt das Idealmodell für Ihr Geschäft. Davon sind wir überzeugt.



Sartorius Combics Komplettwaagen. Schnell komplett.

Hier zeigen wir Ihnen an einem Beispiel, wie die Auswahl funktioniert.

CW1P1-60 FE-LCE heißt:

Combics Komplettwaage mit dem Indikator 1 (CW1P...), mit einer Wägezelle (...1...), einem maximalen Wägebereich von 60 kg (...60...), mit den Plattformabmessungen 500 x 400 mm (...FE...) und einer Auflösung von 3.000 eichfähigen Schritten der Genauigkeitsklasse III (...LCE)

Combics Komplettwaagen

CW1P



Anzeige 20 mm LCD, hinterleuchtet. Datenschnittstelle RS 232C, standardmäßig. Anschluss für Akkubetrieb. Indikator-Material: Edelstahl. Schutzart: IP44.

CW1NP



Zahlenblock zur Eingabe von Bezeichnungen und Preset Tara. Anzeige 20 mm LCD, hinterleuchtet. Datenschnittstelle RS 232C, standardmäßig.

Anschluss für Akkubetrieb. Indikator-Material: Edelstahl. Schutzart: IP44.

CW2P



Mit anwählbarem Anwendungsprogramm. Anzeige 20 mm LCD, hinterleuchtet. Integrierte Kontroll-Leuchtfelder (Rot-Grün-Gelb). Datenschnittstelle RS 232C, standardmäßig. Anschluss für Barcodeleser, Akkubetrieb.

Anwendungen: Wiegen, Zählen, Kontrollieren, Klassieren mit 3 oder 5 Klassen, Summieren, Netto-Total-Rezeptur, Prozentwägen, neutrales Messen, Tierwägung. Indikator-Material: Edelstahl. Schutzart: IP44.

CW3P



Mit anwählbarem Anwendungsprogramm. Anzeige Punkt-Matrix-Display, hinterleuchtet. Integrierte Kontroll-Leuchtfelder (Rot-Grün-Gelb). Datenschnittstelle RS 232C, standardmäßig. Anschluss für Barcodeleser, Akkubetrieb.

Anwendungen: Wiegen, Zählen, Kontrollieren, Klassieren mit 3 oder 5 Klassen, Summieren, Netto-Total-Rezeptur, Prozentwägen, neutrales Messen, Tierwägung. Indikator-Material: Edelstahl. Schutzart: IP44.

Applikationen	Material Ausführung	Anzahl Wägezellen	-	Wägebereich (kg)	Plattformabmessung mm Bestellcode	-	Auflösung
CW1	P	1	-	60	FE	-	LCE



1	3 kg	320×240	(DC)	L 15.000 d	
1	6 kg	320×240	(DC)		
1	15 kg	320×240	(DC)		
1	30 kg	400×300	(ED)		
1	60 kg	500×400	(FE)		
1		400×300	(ED)		
1		500×400	(FE)		
1	150 kg	650×500	(GF)		
1		800×600	(IG)		
1		500×400	(FE)		
1		650×500	(GF)		
1		800×600	(IG)		
1		800×800	(II)		
4	300 kg	1.000×1.000	(LL)	LCE 3.000 e (eichfähige Schritte)	
4		1.250×1.250	(NN)		
1		650×500	(GF)		
1		800×600	(IG)		
4		800×800	(II)		
4		1.000×1.000	(LL)		
4		600 kg	1.250×1.250		(NN)
4			800×800		(II)
4			1.000×800		(LI)
4			1.000×1.000		(LL)
4			1.250×1.000		(NL)
4			1250×1250		(NN)
4	1.500 kg	1.500×1.250	(RN)	NCE 2×3.000 e (eichfähige Schritte bei Mehrbereichswaage)	
4		1.500×1.500	(RR)		
4		2.000×1.500	(WR)		
4		800×800	(II)		
4		1.000×800	(LI)		
4		1.000×1.000	(LL)		
4		1.250×1.000	(NL)		
4		1250×1250	(NN)		
4		1.500×1.250	(RN)		
4		1.500×1.500	(RR)		
4		2.000×1.500	(WR)		
4		3.000 kg	800×800		(II)
4	1.000×800		(LI)		
4	1.000×1.000		(LL)		
4	1.250×1.000		(NL)		
4	1.250×1.250		(NN)		
4	1.500×1.250		(RN)		
4	1.500×1.500	(RR)			
4	2.000×1.500	(WR)			
4	800×800	(II)			
4	1.000×800	(LI)			
4	1.000×1.000	(LL)			
4	1.250×1.000	(NL)			
4	1.250×1.250	(NN)			
4	1.500×1.250	(RN)			
4	1.500×1.500	(RR)			
4	2.000×1.500	(WR)			

Sartorius Combics. Sonderausstattung vorkonfiguriert.

Stellen Sie zusammen, welche Ausstattungsmerkmale Sie ohnehin benötigen. Wir liefern Ihre Sartorius Combics Komplettwaage fix und fertig vorbereitet für den schnellen Einsatz.

Sonderausstattung für Combics Indikator mit D-SUB Steckverbinder

Optionscode

Weitere Schnittstellen (nur eine Auswahl möglich)

Schnittstelle (RS 232C)	A1
Schnittstelle (RS 422)	A2
Schnittstelle (RS 485)	A3
Analog Schnittstelle (4–20 mA)	A4
Profibus Modul	B1

Stromversorgung

24 Volt Modul	L8
Anschlusskabel für Autobatterie, inkl. 24 Volt Modul	L5

Sonstiges

Geeicht ab Werk für den Aufstellort (nur für den EWR)	F1
Diebstahlsicherung	L7
Trennbare Steckverbindung Indikator – Plattform	X1
Längere Kabelverbindung Indikator – Plattform, 6 m	P2
Längere Kabelverbindung Indikator – Plattform, 9 m	P3
Längere Kabelverbindung Indikator – Plattform, 15 m	P4
Schutz der Steckverbinder gegen Spritzwasser (IP65-Kit)	L1

Sonderausstattung für Combics Plattform

Optionscode

Ausführung der Lastplatte (nur eine Auswahl möglich)

Edelstahl 1.4301 (V2A)	R1
Tränenblech Stahl lackiert	R3



Sartorius Combics Edelstahl-Komplettwaagen. Für höchste Ansprüche.

Combics Edelstahl-Komplettwaagen

CW1S



Anzeige 20 mm LCD, hinterleuchtet.
Datenschnittstelle RS 232C, standardmäßig.
Anschluss für Akkubetrieb.
Material: komplett aus Edelstahl.
Schutzart: IP67.

CW1NS



Zahlenblock zur Eingabe von
Beizeichnern und Preset Tara.
Anzeige 20 mm LCD, hinterleuchtet.
Datenschnittstelle RS 232C, standardmäßig.

CW2S



Mit anwählbarem Anwendungsprogramm.
Anzeige 20 mm LCD, hinterleuchtet. Integrierte
Kontroll-Leuchtfelder (Rot-Grün-Gelb).
Datenschnittstelle RS 232C, standardmäßig.
Anschluss für Barcodeleser, Akkubetrieb.

CW3S



Mit anwählbarem Anwendungsprogramm.
Anzeige Punkt-Matrix-Display, hinterleuchtet.
Integrierte Kontroll-Leuchtfelder (Rot-Grün-
Gelb). Datenschnittstelle RS 232C, standard-
mäßig. Anschluss für Barcodeleser, Akkubetrieb.

CW2S4-1500RR-L, unser Beispiel für
Edelstahl-Komplettwaagen bedeutet:

Combics
Edelstahl-Komplettwaage
mit dem Indikator 2 (CW2S...),
mit vier Wägezellen (...4...),
einem maximalen Wägebereich
von 1.500 kg (...1500...),
mit den Plattformabmessungen
1.500×1.500 mm (...RR...)
und einer Auflösung von
15.000 Schritten (...L)

Anschluss für Akkubetrieb.
Material: komplett aus Edelstahl.
Schutzart: IP67.

Anwendungen: Wiegen, Zählen, Kontrollieren,
Klassieren mit 3 oder 5 Klassen, Summieren,
Netto-Total-Rezeptur, Prozentwägen, neutrales
Messen, Tierwägung. Material: komplett aus
Edelstahl. Schutzart: IP67.

Anwendungen: Wiegen, Zählen, Kontrollieren,
Klassieren mit 3 oder 5 Klassen, Summieren,
Netto-Total-Rezeptur, Prozentwägen, neutrales
Messen, Tierwägung. Material: komplett aus
Edelstahl. Schutzart: IP67.

Applikationen	Material Ausführung	Anzahl Wägezellen	-	Wägebereich (kg)	Plattformabmessung mm Bestellcode	-	Auflösung
CW2	S	4	-	1500	RR	-	L



1	3 kg	320×240	(DC)	L
1	6 kg	320×240	(DC)	15.000 d
1	15 kg	320×240	(DC)	
1	30 kg	400×300	(ED)	I
1		500×400	(FE)	30.000 d
1	60 kg	400×300	(ED)	
1		500×400	(FE)	LCE
4		650×500	(GF)	3.000 e
4	150 kg	800×600	(IG)	(eichfähige Schritte)
4		800×600	(IG)	
4		800×800	(II)	
4		1.000×1.000	(LL)	
4		1.250×1.250	(NN)	
4	300 kg	650×500	(GF)	
4		800×600	(IG)	
4		800×800	(II)	
4		1.000×1.000	(LL)	
4		1.250×1.250	(NN)	
4	600 kg	800×600	(IG)	NCE
4		800×800	(II)	2×3.000 e
4		1.000×800	(LI)	(eichfähige Schritte bei Mehrbereichs- waage)
4		1.000×1.000	(LL)	
4		1.250×1.000	(NL)	
4		1.250×1.250	(NN)	
4		1.500×1.250	(RN)	
4		1.500×1.500	(RR)	
4		2.000×1.500	(WR)	
4	1.500 kg	800×800	(II)	
4		1.000×800	(LI)	
4		1.000×1.000	(LL)	
4		1.250×1.000	(NL)	
4		1.250×1.250	(NN)	
4		1.500×1.250	(RN)	
4		1.500×1.500	(RR)	
4		2.000×1.500	(WR)	
4	3.000 kg	800×800	(II)	
4		1.000×800	(LI)	
4		1.000×1.000	(LL)	
4		1.250×1.000	(NL)	
4		1.250×1.250	(NN)	
4		1.500×1.250	(RN)	
4		1.500×1.500	(RR)	
4		2.000×1.500	(WR)	

Sartorius Combics Edelstahl-Komplettwaagen. Auch hier Sonderausstattung vorkonfiguriert.

Sie stellen zusammen, welche Ausstattungsmerkmale Sie ohnehin benötigen. Wir liefern Ihre Sartorius Combics Edelstahl-Komplettwaage so, wie Sie sie brauchen – sofort.

Sonderausstattung für Combics Edelstahl Indikator mit Kabelverschraubung (PG) Optionscode

Weitere Schnittstellen (nur eine Auswahl möglich)

Schnittstelle (RS 232C)	A1
Schnittstelle (RS 422)	A2
Schnittstelle (RS 485)	A3
Analog Schnittstelle (4–20 mA)	A4
Profibus Modul	B1
Bluetooth® Modul	B2

Stromversorgung

24 Volt Modul	L8
Anschlusskabel für Akkupack	L2
Anschlusskabel für Autobatterie, inkl. 24 Volt Modul	L5

Sonstiges

Geeicht ab Werk für den Aufstellort (nur für den EWR)	F1
Diebstahlsicherung	L7
Trennbare Steckverbindung Indikator – Plattform	X1
Geeignet zum Einsatz in Zone 2 und 22	Y2

Anschlusskabel für Kabelverschraubung (PG)

Anschlusskabel für Barcodeleser	M8
Anschlusskabel für Drucker YDP12/04IS-OCE (9 pol. D-SUB)	M3
Anschlusskabel für Drucker YDP03-OCE (9 pol. D-SUB)	M9
Anschlusskabel für PC (9 pol. D-SUB)	M4
Anschlusskabel für Sartorius Waage (25 pol. D-SUB)	M2
Anschlusskabel für Sartorius Waage (12 pol. rund)	M5
Anschlusskabel für Zubehör (25 pol. D-SUB)	M1
Anschlusskabel für Zubehör (12 pol. rund)	M6
Anschlusskabel für IS Plattformen (12 pol. rund)	M7
Anschlusskabel, offene Kabelenden mit Kabelverschraubung (PG) auf offene Kabelenden, 6 m	M12
Längere Kabelverbindung Indikator – Plattform, 6 m	P2
Längere Kabelverbindung Indikator – Plattform, 9 m	P3
Längere Kabelverbindung Indikator – Plattform, 15 m	P4

Sonderausstattung für Combics Edelstahl Plattform Optionscode

Ausführung der Lastplatte (nur eine Auswahl möglich)

V4A elektropoliert	R2
Tränenblech 1.4301 (V2A)	R4

Sonstiges

Aufklappbare Lastplatte	T1
-------------------------	----

Ausführung Unterbau

Unterbau 1.4571 (V4A) elektropoliert	S2
--------------------------------------	----



Die Abmessungen auf einen Blick.

Technische Daten

Maximale Ablesbarkeit	30.000 Anzeigeschritte
Genauigkeitsklasse	III
Anzahl der Eichwerte	3.000 e, 2 x 3.000 e nach EN 45501
Digitale rückwirkungsfreie Schnittstelle	gemäß EN45501
Datenschnittstelle	bidirektional RS 232C mit Steuerausgang, serienmäßig eingebaut; Combics 3: 2. bidirektionale RS232C, RS422 oder RS485 serienmäßig eingebaut
Weitere Datenschnittstelle	optional
Anzeige	20 mm LCD, 7-Segment plus Statussymbole, hinterleuchtet; Combics 3: 108 x 58 mm Grafikdisplay, hinterleuchtet
Gehäuse	
Material	Edelstahl 1.4301 (V2A)
Schutzklasse gemäß EN60529	CW1/2/3/P...: IP44 (optional IP65); CW1/2/3/S...: IP67
Temperaturbereich	-10 °C bis +40 °C
Netzversorgung	100-240 VAC (-15/+10%), 50-60 Hz, max. 17 W/23 VA
DC Versorgung	optional 15,5-24 VDC (±10%), max. 12 W
AC Versorgung	optional 13-17 VAC (±10%), 50-60 Hz, max. 12 W
Akkubetrieb	optional über externes Akku-Pack
Störaussendung	gemäß EN61326+A1 Klasse B (IEC 61326+A1)
Störfestigkeit	gemäß EN61326+A1, industrielle Bereiche (IEC61326+A1)
Elektrische Sicherheit	gemäß EN61010-1 (IEC 1010-1), EN60950 (IEC 950)

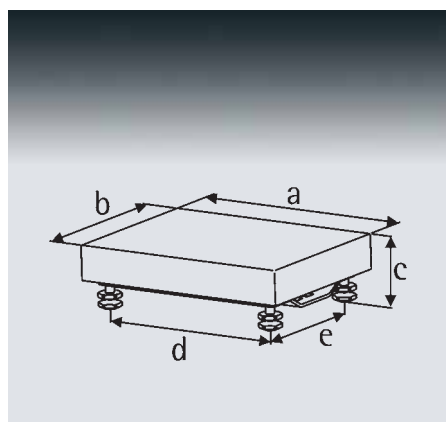
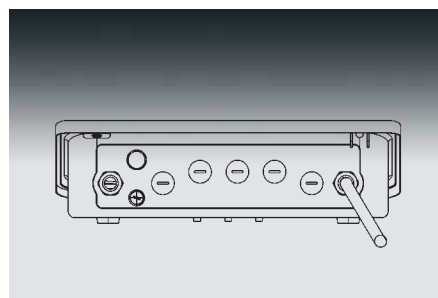
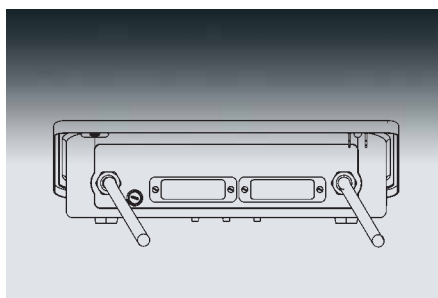
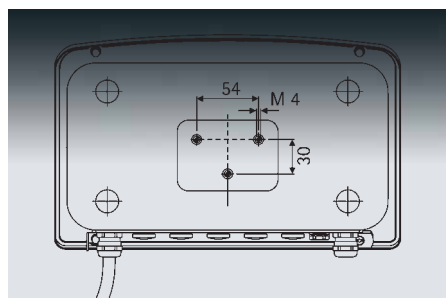
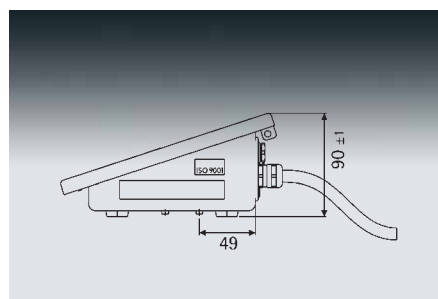
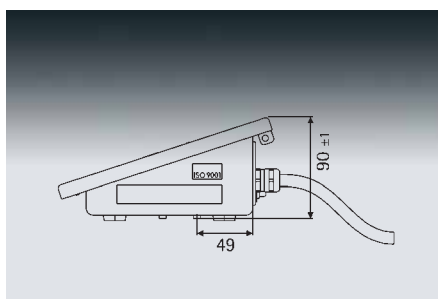
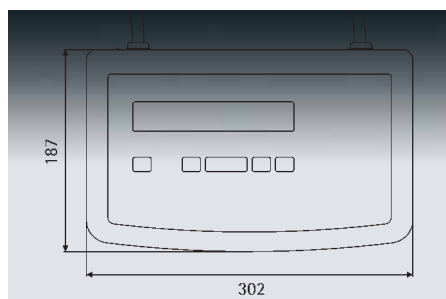

Standardausführung und Edelstahlausführung

Länge	Breite	Höhe Standardausführung	Höhe Edelstahlausführung	Fußabstand Standardausführung	Fußabstand Edelstahlausführung	Bauform
a (mm)	b (mm)	c (mm)	c (mm)	d (mm)	e (mm)	d e
320	240	72...90	72...90	264	184	264 184 ...DC -
400	300	94...109	94...109	344	244	344 244 ...ED -
500	400	96...111	96...111	443	343	443 343 ...FE -
650	500	150±5	90±2	530	430	550 400 ...GF -
800	600	150±5	90±2	680	530	700 500 ...IG -
800	800	90	90	604	604	604 604 ...II -
1.000	800	90	90	804	604	804 604 ...LI -
1.000	1.000	90	90	804	804	804 804 ...LL -
1.250	1.000	90	90	1.054	804	1.054 804 ...NL -
1.250	1.250	90	90	1.054	1.054	1.054 1.054 ...NN -
1.500	1.250	90	90	1.304	1.054	1.304 1.054 ...RN -
1.500	1.500	90	90	1.304	1.304	1.304 1.304 ...RR -
2.000	1.500	100	100	1.804	1.304	1.804 1.304 ...WR -

Sartorius Combiics Komplettwaagen. Das Indikator-Zubehör.

Optionale Schnittstelle (UniCOM)

Schnittstellenmodul (RS232C)	YDO01C-232
Schnittstellenmodul (RS 485/422)	YDO01C-485
Analoger Stromausgang, 0–20 mA, 4–20 mA, 0–5 V, 16 bit	YDA01C-20MA
Profibus Modul	VDO01C-DP

Drucker und Druckerzubehör

Eichfähiger Messwertdrucker mit Datum, Uhrzeit und Statistikprogramm	YDP03-OCE
5 Papierrollen à 50 m für Messwertdrucker	6906937
Tintenbandkassette (Ersatz)	6906918
Eichfähiger Streifen-/Etikettendrucker mit Thermopapier, 60 mm Papierbreite, mit Anschlusskabel (12 pol. rund) und externem Netzgerät 120 V (USA), 220 V (EU) bzw. 240 V (GB), Adapterkabel YCC01-01CISLM3 notwendig für Indikator CISL	YDP04IS-OCEV220 YDP04IS-OCEV220 YDP04IS-OCEV240
3 Papierrollen für YDP04/12IS-OCE, 60 mm × 75 m, Thermopapier	69Y03090
Etiketten für YDP04/12IS-OCE, klein, 58 × 30 mm, 1000 Stück	69Y03092
Etiketten für YDP04/12IS-OCE, mittel, 58 × 76 mm, 500 Stück	69Y03093
Etiketten für YDP04/12IS-OCE, groß, 58 × 100 mm, 350 Stück	69Y03094
Eichfähiger Streifen-/Etikettendrucker mit Thermodirektdruckwerk, bis 108 mm Papierbreite, mit externem Netzgerät 100–240 Volt und Netzkabel (EU + US), Adapterkabel YCC01-01CISLM3 erforderlich für Indikator CISL, Adapterkabel YCC02-R12F6 und 69Y03142 erforderlich für Indikator CIS, nur mit flexibler Druckbeleggestaltung nutzbar	YDP12IS-OCEUV
1 Papierrolle für YDP12IS-OCEUV, 101 mm × 75 m, Thermopapier	69Y03196
Etiketten für YDP12IS-OCEUV sehr groß, 101 × 127 mm, 305 Stück	69Y03195
Kabel für den direkten Anschluss von YDP04/12IS-OCE an Combiics Indikatoren CISL	YCC01-01CISLM3

Elektrisches Zubehör

Externe Rot/Grün/Rot-Anzeige für Indikator CISL	YRD11Z
Externe Rot/Grün/Rot-Anzeige für Indikator CIS (12 pol. rund), Anschlusskabel YCC02-R12F6 oder Option M6 erforderlich	YRD14Z
Profibus Adapterstecker für CISL... und CW...P... (D-SUB 25/9 pol.)	IE10092
Zweitanzzeige für Indikator CISL	YRD02Z
Fernanzeige, 7-Segment, z. B. 45 mm Ziffernhöhe	auf Anfrage
Barcodeleser zum Anschluss an Combiics Waagenindikator CISL, mit Anschlusskabel, 120 mm Lesebreite	YBR02CISL
Barcodeleser Combiics Typ CIS, über Adapterkabel YCC02-R12F6	YBR02FC
Fußtaster, inkl. T-Konnektor D-SUB 25 pol.	YFS01
Handtaster, inkl. T-Konnektor D-SUB 25 pol.	YHS02
Externer Alibispeicher zur elektronischen Speicherung von Wägedaten	YAM01IS
Lesegerät zum Einlesen von Wägedaten in einen PC, von YAM13IS	YAM02IS
Netzgerät für YAM01IS oder YAM02IS	YAM11IS
Speicherkarte für YAM01IS	YAM13IS
Kabel zur Verbindung eines Combiics Indikator CISL mit dem YAM01IS, 25 pol. D-SUB auf 9 pol. D-SUB	YCC01-10CIM3
Datenkabel (9 pol. D-SUB, 2 m lang) zwischen YAM01IS und PC	69EM0012
Dosierregler für Pumpen mit Analog- oder Impulsschnittstelle	YFC02Z-V2

Mechanisches Zubehör

Anschraublech Indikator - Plattform (vorgesezte Anzeige) aus Edelstahl 1.4301 (V2A) für die Plattformabmessungen bis Größe 500 × 400 mm	YDH12CWS
Installationskit für Grubenrahmeneinbau (trennbare Verbindung zum Indikator)	YAS99I
Wandhalter Edelstahl	YDH02CIS
Bodenstativ	YDH03CIP
Bodenstativ Edelstahl	YDH03CIS
Stativsockel Edelstahl	YBP03CIS
Halter für Barcodeleser, anzubringen an Bodenstative, Bockstative, Komplettwaagenstative	YBH01CWS
Platte zur Aufnahme Drucker, für Bodenstative, Aufstellbockstative	YPP01CWS

Software

Flexible Druckbeleggestaltung (z. B. Barcode, variable Schriftgrößen, Einbindung einer Grafik u. a.). Fragen Sie Ihren Verkaufsberater!	
Sartorius WinScale Waagentreiber für Windows 95/98/2000/NT mit aktueller Messwertanzeige und eichfähigem PC-Datenspeicher, RS232C, Anschlusskabel 7357314 erforderlich	YSW03

PC-Programmset SartoConnect (zum Einlesen von Wägewerten in einen PC unter Windows 95/98/NT und direkte Weiterverarbeitung durch Anwenderprogramme Excel, ACCESS, ...) inkl. Verbindungskabel für CIS und CW1/2/3S, Verbindungskabel YCC02-R12F6 oder Option M6 erforderlich	YSC01I
--	--------

PC-Programmset SartoConnect (zum Einlesen von Wägewerten in einen PC unter Windows 95/98/NT und direkte Weiterverarbeitung durch Anwenderprogramme Excel, ACCESS, ...) inkl. Verbindungskabel für CISL und CW1/2/3P	YSC01L
---	--------

Stromversorgung

24V-Industrienetz-Modul	YAS02CI
Externes Akku-Pack, bis zu 40 h Betriebszeit, inkl. Ladegerät	YRB10Z
Externes Akku-Pack, bis zu 40 h Betriebszeit, ohne Ladegerät	YRB10Z-R
Anschlusskabel (25 pol. D-SUB) für Akku-Pack YRB10Z, 2 m	YCC02-RB01
Anschlusskabel mit Kabelverschraubung für Akku-Pack YRB10Z, 2 m*	YCC02-RB02
Anschlusskabel mit Kabelverschraubung, für Autobatterie, 2 m*	YCC02-CB02

Anschlusskabel

Anschlusskabel mit Kabelverschraubung, für Barcodeleser YBR02FC*	YCC02-BR02
Anschlusskabel mit Kabelverschraubung, für Drucker YDP04/12IS-OCE, 9 pol. D-SUB, 6 m*	YCC02-D09M6
Anschlusskabel mit Kabelverschraubung, für Drucker YDP03-OCE und PC, 9 pol. D-SUB, 6 m*	YCC02-D09F6
Anschlusskabel mit Kabelverschraubung, für Zubehör, mit D-SUB 25 pol. Buchse, 6 m*	YCC02-D25F6
Anschlusskabel mit Kabelverschraubung, für Sartorius Waage, mit D-SUB 25 pol. Stecker, 6 m	YCC02-D25M6
Anschlusskabel mit Kabelverschraubung, für Sartorius Waage, 12 pol. Rund, 6 m*	YCC02-R12M6
Anschlusskabel mit Kabelverschraubung, für Zubehör, 12 pol. Rund, 1,5 m*	YCC02-R12F6
Kabel für Stromschnittstelle YDA01C-20MA, mit offenen Kabelenden, z. B. 5 × = 5 m	6906926
Kabel für PC-Anschluss 25 pol. D-SUB auf 25 pol. D-SUB, ca. 1,5 m	7357312
Kabel für PC-Anschluss 25 pol. D-SUB auf 9 pol. D-SUB, ca. 1,5 m	7357314
Kabel zum Anschluss isi, QA-/QC-Waage, FB-/FC Waage (Stecker D-SUB 25 pol. auf Stecker 12 pol. rund), 3 m	YCC01-02ISM3
Anschlusskabel für Waagen mit 25 pol. D-SUB Buchse (Stecker D-SUB 25 pol. auf Stecker D-SUB 25 pol.), 3 m	YCCDI-01M3
Anschlusskabel für IS-Plattform (Stecker D-SUB 25 pol. auf Buchse 12 pol. rund), 3 m	YCC01-03CISLM3

Sonstiges

Arbeitsschutzhauben (2 Stück)	YDC01CI
IP65-Kit für IP44-Indikatoren CISL	YAS01CISL
Diebstahlsicherung	YTP01CI
Kabelverschraubung (PG) für Combiics Typ CIS, IP67	YAS04CIS
Kit für Schaltaufbau	YAS03CI

* nur für Combiics Edelstahl CW (1/2/3) S

Sartorius Combics Komplettwaagen. Das Plattform-Zubehör.

Abmessungen Länge × Breite mm	800 × 600	800 × 800	1.000 × 800	1.000 × 1.000	1.250 × 1.000	1.250 × 1.250	1.500 × 1.250	1.500 × 1.500	2.000 × 1.500
Auffahrrampe lackiert									
Bestellnummer	YAR01CWP	YAR06CWP	YAR06CWP	YAR02CWP	YAR02CWP	YAR03CWP	YAR03CWP	YAR04CW	YAR05CWP
Auffahrrampe lackiert (Tränen)									
Bestellnummer	YAR01CWPT	YAR06CWPT	YAR06CWPT	YAR02CWPT	YAR02CWPT	YAR03CWPT	YAR03CWPT	YAR04CWPT	YAR05CWPT
Auffahrrampe Edelstahl 1.4301 (V2A)									
Bestellnummer	YAR01CWS	YAR06CWS	YAR06CWS	YAR02CWS	YAR02CWS	YAR03CWS	YAR03CWS	YAR04CWS	YAR05CWS
Auffahrrampe Edelstahl 1.4301 (V2A) (Tränen)									
Bestellnummer	YAR01CWST	YAR06CWST	YAR06CWST	YAR02CWST	YAR02CWST	YAR03CWST	YAR03CWST	YAR04CWST	YAR05CWST
Auffahrrampe Edelstahl 1.4571 (V4A)									
Bestellnummer	YAR01CWS4	YAR06CWS4	YAR06CWS4	YAR02CWS4	YAR02CWS4	YAR03CWS4	YAR03CWS4	YAR04CWS4	YAR05CWS4
Auffahrrampe Edelstahl 1.4571 (V4A) (Tränen)									
Bestellnummer	YAR01CWST4	YAR06CWST4	-	YAR02CWST4	YAR02CWST4	YAR03CWST4	YAR03CWST4	YAR04CWST4	YAR05CWST4
Grubenrahmen lackiert									
Bestellnummer	YEG01CWP	YEG08CWP	YEG07CWP	YEG02CWP	YEG03CWP	YEG09CWP	YEG04CWP	YEG05CWP	YEG06CWP
Grubenrahmen Edelstahl									
Bestellnummer	YEG01CWS	YEG08CWS	YEG07CWS	YEG02CWS	YEG03CWS	YEG09CWS	YEG04CWS	YEG05CWS	YEG06CW
Abmessungen Länge × Breite mm		320 × 240		400 × 300		500 × 400		650 × 500	800 × 600
Rollenbahn lackiert									
Bestellnummer		YRC01DCA		YRC01EDA		YRC01FEA		YRC01GFP	YRC01IGP
Rollenbahn Edelstahl 1.4301 (V2A)									
Bestellnummer		YRC01DCS		YRC01EDS		YRC01FES		YRC01GFS	YRC01IGS
Kugellastplatten									
Bestellnummer		-		YLP01CWS		YLP02CWS		YLP03CWS	YLP04CWS
Stativ lackiert zur Befestigung Indikator an Plattform									
Bestellnummer		YDH01CWP (Höhe 330 mm)		YDH02CWP (Höhe 500 mm)		YDH02CWP (Höhe 500 mm) YDH03CWP (Höhe 750 mm)		YDH03CWP (Höhe 750 mm)	-
Stativ Edelstahl 1.4301 (V2A) zur Befestigung Indikator an Plattform									
Bestellnummer		YDH01CWS (Höhe 330mm)		YDH02CWS (Höhe 500 mm)		YDH02CWS (Höhe 500 mm) YDH03CWS (Höhe 750 mm)		-	-
Aufstellbock lackiert									
Bestellnummer		-		YWT01CWP		YWT02CWP		YWT03CWP	YWT04CWP
Aufstellbock Edelstahl 1.4301 (V2A)									
Bestellnummer		-		YWT01CWS		YWT02CWS		YWT03CWS	YWT04CWS
Sonstiges									
Bodenfixierset (2× Edelstahlplatten, 4× Edelstahl Bodenanker)				YFP01CWS					
Aufstellbockstativ Edelstahl zur Befestigung Indikator , Höhe verstellbar				YDH01WTCWS					
Radset (2× Lenk- und Bremsrad) für Aufstellbock				YR001WTCW					

Sartorius AG
 Weender Landstraße 94-108
 37075 Göttingen
 Telefon 0551.308.0
 Fax 0551.308.3289
 www.sartorius.com

Technische Änderungen vorbehalten.
 Printed in Germany.
 Gedruckt auf chlorfrei gebleichtem Papier.
 W/sart-106a-G
 Publication No.: WCO1004-d05085
 Order No.: 98649-003-36